

HE810A 智能坐便器 产品使用手册

- 此说明书附有维修服务卡,请妥善保管,以备日后需要时查阅。
- 如果您在安装或性能方面遇到任何问题,请您务必与我们联系。

感谢您选择了我们
Thank you for choosing us

本公司致力于产品的开发与改进,改进后与原说明书如有不同,请阅读对应版本说明书。不便之处敬请谅解!

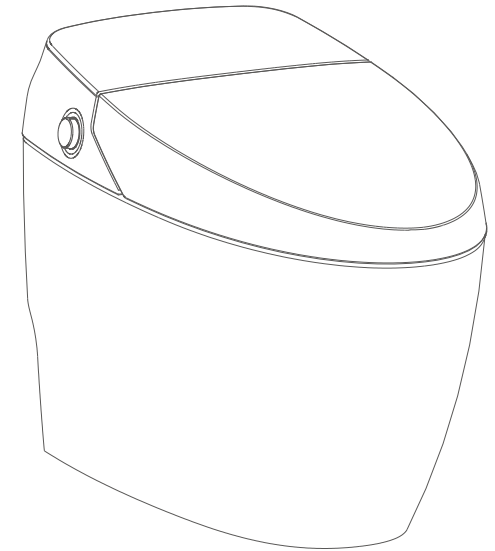

佛山市恒洁卫浴有限公司

地址: 佛山市三水区乐平镇中心科技工业区A区28号
全国服务热线: 400-833-1350 传真: 0757-82269083
恒洁官网: www.hegii.com 邮箱: hegii@hegii.com

恒洁 HEGII

恒洁 HEGII

项目		HE810A	
额定电源		交流 220V 50Hz	
额定功率		1600W(进水温度15℃, 出水温度38℃, 水压0.6MPa,妇洗最大档且流量960毫升/分钟)	
区分		即热式	
电源线长度		1.5m	
安全装置		设有漏电保护装置, 着坐传感器	
进水压力		0.14MPa(动态)~0.60MPa(静态压力)	
进水水温		1~30℃	
使用温度		1~40℃	
尺寸		705x407x130mm	
清洗装置	喷水量	臀部清洗	约0.6-0.8升/分钟(水压0.2MPa时)
		女性专用	
	出水温度		温度调节范围: 约30~38℃
	加热器功率		1600W
安全装置		流量传感器、水温传感器、温敏开关、温度熔断丝	
干燥装置	干燥风温		四段调节(约32℃-60℃)
	风速		≥4米/秒
	加热器功率		250W
	安全装置		双金属片开关, 温度熔断丝
保温坐圈	加热坐圈	表面温度	四段调节(室温-约40℃)
		加热器功率	45W
		安全装置	温度控制器及温度熔断器
		开关结构	坐圈及便盖有阻尼缓冲装置
除臭装置	除臭剂		粒状除臭剂
	风量		约0.2米 ³ /分
	消耗功率		3W

本手册最终解释权归佛山市恒洁卫浴有限公司,产品如有变更,恕不另行通知。

维 修 记 录

维修日期	维修项目	维修单位	维修人员签名

裁剪线 

HE810A >>
智能坐便器

- 感谢您选购恒洁HE810A
- 在您安装使用前，请仔细阅读说明书和相关图解。
 - 实物与插图可能有差异。
 - 此说明书内附有维修服务卡，请妥善保管，以备日后需要时查阅。
 - 如果您在安装或性能方面遇到任何问题，请您务必与我们联系。

目录

安全注意事项	2
部件名称	7
产品安装	8
使用前准备及确认事项	12
操作方法	13
日常保养	19
长期不使用的情况	20
常见故障判断和排除	21
维修服务卡	22
技术数据	24

维修服务卡

产品型号			
出厂编号		购买日期	
售出单位		电 话	
省 市		经销商盖章	

维修条例：

1. 按照说明书及使用注意事项内容正常使用后发生故障时，在保修期内进行免费维修。
2. 保修期内因故障要求维修时，请与公司客户服务中心或销售商取得联系，修理时请出示维修服务卡。
3. 虽在保修期内，但以下情况进行收费维修。
 - 因使用时不注意或过失发生的故障及因不正当的修理或改造发生的故障。
 - 移动安装位置发生的故障或损坏。
 - 因火灾、地震、水灾、雷电及其他天灾、公害或异常电压而发生的故障及损坏。
 - 因使用非指定电源（电压、频率）发生的故障及损坏。
 - 用于一般家庭用以外的用途，发生的故障或损坏。
 - 不能提供此维修卡的情况。
 - 此维修卡上没有填写售出单位、安装日期，无经销商盖章等内容或擅自修改内容时。
4. 此维修卡仅在中国国内有效。
5. 此维修卡不再颁发，请妥善保管。

关于服务

客户权力

客户持有自购买日起6年内发生故障时可以免费维修的权力。
但因客户的过失或天灾发生故障时即使在保修期内也要收费维修。

第一联：由客户保存

裁剪线

维修服务卡

产品型号	
出厂编号	
顾客姓名	
联系电话	
详细住址	
售出单位	
联系电话	
购买日期	

第二联：寄回公司总部

■ 故障判断与排除

故障	原因	处理
清洗喷口不伸出	进水软管弯曲造成堵塞	排除软管弯曲
清洗水柱不喷出		
清洗水势不强	清洗喷口堵塞	清洗喷口
	进水滤网堵塞	清洗进水滤网
水温不热	水温设定在常温状态	重新设定温水温度
坐温不热	坐温设定在常温状态	重新设定坐圈温度
除臭效果不好	灰尘堵塞	清扫除臭盒
除臭噪音大		清扫除臭吸气口

■ 故障提示

故障	旋钮指示灯故障提示
进水超时	旋钮周边有3盏红色指示灯闪烁
水箱水温超温	旋钮周围有1盏红色指示灯闪烁
水温传感器故障	旋钮周围有4盏红色指示灯闪烁
坐温传感器故障	旋钮周围有5盏红色指示灯闪烁
冲水排水阀故障	蜂鸣器故障提示音

■ 故障说明

1. 进水超时

进水阀打开连续20秒，流量传感器未检测到信号，则显示此信息，进水阀进入关闭状态。此时应打开进水阀，重新接通电源。

2. 水箱水温超温

系统检测到水温超过45度，显示此信息，出现此信息则停止水箱加热。

3. 水温传感器故障

水温传感器断路或短路或误差过大则显示此信息，出现此信息则停止水箱加热。

4. 坐温传感器故障

坐温传感器断路或短路则显示此信息，出现此信息则停止坐圈加热。

5. 冲水排水阀故障(蜂鸣器会发出1秒"滴"1下的提示音)

出现此故障时，应重新接通电源，按一次自动冲水。再检查水箱是否一直在进水，如果出现此现象，请关闭进水阀并联系客服中心或销售商。

进行以上相应的处理仍不能正常使用，或出现此表以外的异常现象，请与公司客户服务中心或销售商取得联系。



警告

- 请勿自行分拆、维修或改装产品。
- 可能导致触电、火灾或故障。



须强制遵守

为了预防对使用者或他人造成危害及财产损失，请认真阅读「安全注意事项」并务必遵守！

- 标志及其意思说明如下：



警告

如果无视此标志而操作时，有可能造成人员重伤或死亡。



注意

如果无视此标志而操作时，有可能造成人身伤害或财产损失。

标志图示	标志内容描述
	该标志表示的内容为：务必执行的「强制」内容
	该标志表示的内容为：不可进行的「禁止」内容
	该标志表示的内容为：禁止拆卸或擅自修改本产品
	该标志表示的内容为：禁止浸水
	该标志表示的内容为：禁止湿手触摸
	该标志表示的内容为：连接地线
	该标志表示的内容为：禁止高温，易燃物体



警告

防低温烫伤

- 即使最初感觉温度适宜，但若长时间坐在坐圈上，有可能会感觉越来越烫，造成低温烫伤。
- 如长时间坐在坐圈上，请将坐圈的温度调节设到“关闭”状态。
- 以下人员和情况在使用时，请务必将坐温和暖风烘干温度调节到“关闭”状态，以免造成低温烫伤。
 - 儿童、年长者等不能自行调节温度的人；
 - 病人、残疾人等行为能力有障碍的人；
 - 服用了催眠药（安眠药、感冒药等）者、饮酒过度者、疲惫者或嗜睡人群。

警告

- 残障人士及经验或常识缺乏的人士（包括儿童）需在专人监护下使用本产品
 - 本产品必须连接冷水供给(进水温度约1~30℃),否则可能会烫伤或机器故障
 - 发生异常或故障时请立即断开电源,关闭进水角阀,停止使用
- 异常、故障情况如: --产品有裂缝或破损
--产品冒烟
--出现异常声音和焦味
--产品发热异常
--从配管、产品内部向外渗水
- 无视产品故障仍继续使用,可能会导致触电、火灾、受伤或室内渗水。

检查电源插座是否接地

- 本产品必须接地良好。只能连接专用的220V-240V,50/60Hz,10A带接地故障断路器或接地漏电保护器的电路中。



连接地线



去除插头上的灰尘后,务必将电源插头牢牢插入插座中

- 拔出插头用干布清洁



须强制遵守

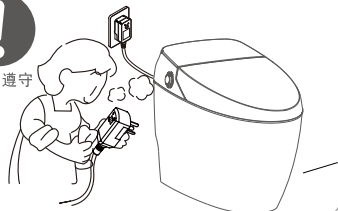

仅适合使用交流电压220V (50Hz) 的专业配电

- 可能过热或导致火灾。



禁止

严禁在同一插座上使用过多负载。

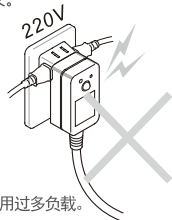

请勿使用过松或有故障的插座

- 可能导致火灾或触电。



禁止

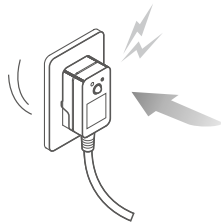

禁止用湿手插拔电源插头

- 可能会导致触电。



禁止湿手

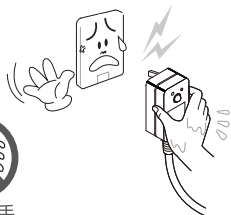

不要向本体和电源插头淋水或洗涤剂

- 可能导致产品破损或火灾、触电。



禁止浸水

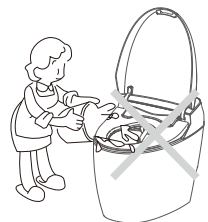

■ 以下情况时请关闭进水阀,卸下软管将水排掉

- 寒冷地区水可能发生冻结时
- 长期不使用时
- 可能会因残留水变质导致皮肤发炎等

■ 排水和切断电源

1.拔出电源插头。

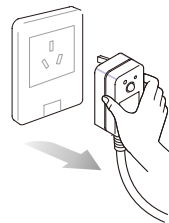

2.关闭阀门,停止向系统供水。

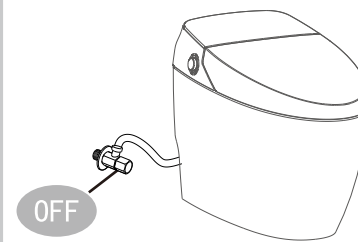

3.从进水阀门上卸下进水软管,排尽软管中的水。

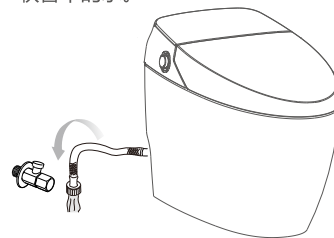

■ 冬季产品维护

冬季等有可能发生冻结时,为了防止因冻结而损坏软管或产品,请采取预防冻结措施:

- 升高室内温度
- 关闭进水角阀
- 放掉进水软管的水

■ 再次使用产品时,请进行测试和确认(参考第12页)

警告

清洁产品表面前请务必切断电源
请勿将水或清洁剂等流入产品内部或电源插头上
● 可能会造成触电、短路、火灾



须强制遵守

1. 清洁喷头

按下遥控器上的“喷头清洗”键，喷杆自动伸出，以便于用户进行喷头的清洁；请用软布沾水或牙刷等工具轻轻擦拭，最后再按“停止”键，喷杆自动回位。

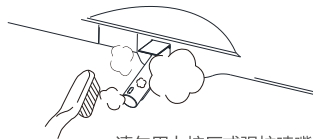

● 请勿用力按压或强拉喷嘴，否则会引起破损或故障。

2. 切断电源

在清洁产品主体之前务必切断电源。

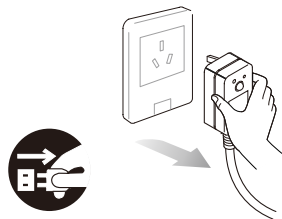

拔出插头

3. 用浸水拧干后的软布擦拭

难清洁的污垢可用稀释后的中性洗涤剂来擦拭。勿使用酸性、碱性洗涤剂、去污粉、汽油稀释剂、茶等清洁产品。



4. 清洁过滤网

用户在使用过程中感觉水流小于平时时，可将过滤网拆开，用刷子清洁过滤网。清洁过程中须彻底将产品与供水软管分离。

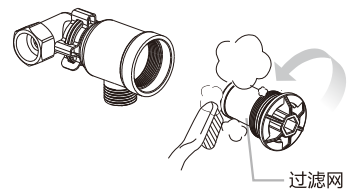

过滤网

5. 清洁除臭装置

除臭盒上有尘埃物吸附时，吸入风量会减少，请用牙刷或小刷子清除尘埃。除臭吸气口有尘埃、纸屑等吸附后，吸入风量会减少，可用牙刷等刷除。清扫除臭盒及除臭吸气口后，仍有臭味产生，请更换除臭剂。

※ 请勿用水清洗除臭盒，否则会失去除臭效果。
将除臭盒放在太阳下晒几个小时，可以延长除臭剂使用寿命。



除臭吸入口

取掉除臭底盖

警告

在浴室内使用时
请确认电源插座采用了防水措施

● 如未进行防水措施，可能会引起触电或火灾。



请勿水溅产品

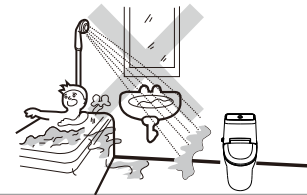

请勿随意拉拽或损坏电源插头/电源线

● 可能导致火灾、短路、触电。

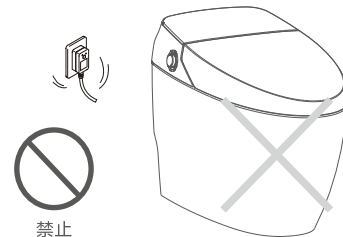

禁止

请勿使用自来水或可饮用井水以外的水源

● 可能导致皮肤感染或故障。

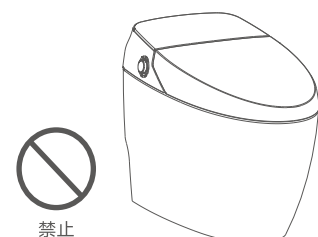

禁止

取下或清洁产品前请切断电源拔出插头

● 可能会引起触电或火灾。



拔出插头

请勿自行分拆、维修和改造本产品

● 可能导致火灾、短路、触电。



禁止拆卸

请勿将高温、易燃物置于产品附近

● 可能导致火灾。



禁止高温

请勿弯折、扭曲损伤供水软管

● 可能会引起漏水。

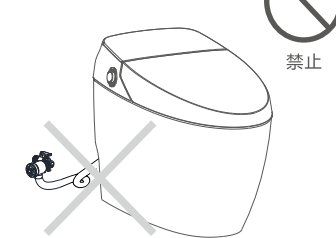

禁止

**警告**

请勿将手指或其他物品伸入或堵塞烘干出风口

- 否则可能会造成烫伤、触电或零部件损坏。
- 本产品属电器产品，故请勿安装在容易被水淋到或湿气高的地方。
不要将水或洗涤剂泼洒在产品、产品底部及电源插上。

- 否则会造成触电、短路、火灾。

**警告**

请勿让儿童在坐圈或坐盖上玩耍，不要踩、坐或在坐盖上放置重物

- 可能造成人员受伤或损坏产品。

**禁止**

请勿使用以下物品清洗本产品：

汽油、香薰水、苯、涂料稀释剂、去污粉及尼龙刷子等

- 可能损伤进水管或产品

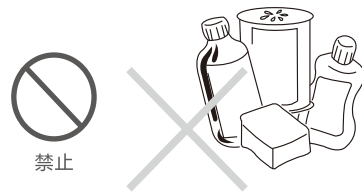
**禁止**

在停电或停水的情况下，请勿使用

- 产品功能无法实施，影响使用。

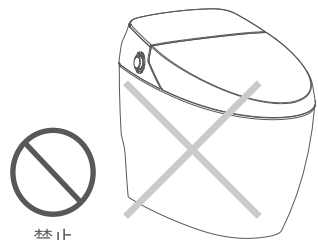
**禁止**

请不要用力关闭坐盖和坐圈

- 可能损坏产品。

**禁止**

如电源线损坏需更换，为避免危险，请遵守以下：

- 请联系您购买此产品的零售店或附近的客服中心。
- 必须由制造商、其维修部或授权的专业人员更换。

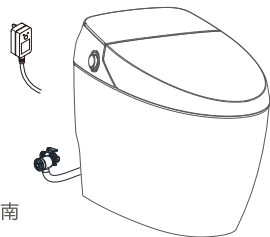

须强制遵守的指南

**功能描述****1. 落坐检测**

在便坐上有落坐检测开关，用于检测有无人员落坐，只有检测到有人落坐后，才能开启“洗便”、“妇洗”、“烘干”功能，当“洗便”、“妇洗”、“烘干”功能经打开后，人员离开便坐，上述功能将自动关闭。

2. 烘干风扇检测

在系统进入烘干模式后，系统会自动检测风扇的状态，当检测到风扇异常（例如：风扇线断开，卡死等），烘干功能将自动结束。此功能用于保护烘干发热丝，防止其在无风状态下“干烧”，延长其使用寿命。

3. 自动除臭功能

在系统检测到有人落坐后，除臭风扇自动打开，在人员离坐10秒钟后除臭风扇关闭。

4. 防低温烫伤

当用户设定坐圈温度档位后，当有人落坐时，坐圈温度自动降到“3”档（如果设定档位高于3档），以防低温烫伤，若人体离坐后，坐圈温度回位到用户设定的温度。

5. 烘干前自动冲水

当用户着坐后，第一次按“烘干”键，将自动启动冲水功能，延时1秒后进入烘干功能，此次离坐不再自动冲水；如果用户不离坐，再按烘干键会直接进入烘干功能。（注：着坐时间少于10秒离坐后不会自动冲水）

6. 自动冲水

在系统检测到有人落坐超过10秒和离坐超过10秒后，陶瓷体冲水开关会自动打开一次。用户可通过遥控器设置启用和关闭此功能。（第15页）

※ 自动冲水强度调节

温馨提示：自动冲水强度出厂时已经设置到最佳效果，

用户也可根据需要进行调节冲水强度（需要注意的是用水量也会随之增加）。



调节方法如下：在遥控器非待机状态下，先调整水压大小，再选择冲水强度确定冲水强度大小。

■ 水力减小

按下此键,可以减小“洗便”、“妇洗”模式中的喷水压力。水压分为5档,最大档为5档,LED灯显示为  ,最低为1档,LED灯显示为  。每按一次水力减小1档。





■ 喷咀前移

- 按下此键,可以使“洗便”、“妇洗”模式中喷杆的位置向前移动。共分为5档,最短为1档,LED灯显示为  ,最长为5档,LED灯显示为  。每按一次,喷杆向前移动1档。



■ 喷咀后移

- 按下此键,可以使“洗便”、“妇洗”模式中喷杆的位置向后移动。共分为5档,最短为1档,LED灯显示为  ,最长为5档,LED灯显示为  。每按一次,喷杆向后移动1档。



■ 用户1~2快捷键

- 长按“用户1”或“用户2”5秒以上,将保存当前状态的喷杆位置,喷水、坐圈和烘干温度等设置,使用时短按下此键,坐便器将按照用户预存的上述设置进行工作。



■ 坐温

- 按下此键,可改变坐圈的温度。坐圈温度分为4档和关闭状态,依次循环,最高为4档,OLED显示为  ,最低为1档,OLED显示为  ,关闭状态时OLED显示为  关。

■ 水温

- 按下此键,可以改变“洗便”、“妇洗”模式中喷水的温度。温度设定范围为30-38℃,每按一下温度增加1℃,到最高点后回到关闭状态,关闭时OLED显示为  关。

■ 风温

- 按下此键,可改变“烘干”模式中的出风温度。分为4档和关闭状态,最高为4档,OLED显示为  ,最低为1档,OLED显示为  。关闭状态时OLED显示为  关。

⚠ 注意

- 请勿抓住坐盖或坐圈来拿起产品
坐盖或坐圈上有物品时,请勿打开便盖或便坐
● 否则可能造成产品损坏,导致人身伤害



请勿将产品长时间放置于强光下照射或者直接暴露于日光下

- 可能造成褪色、坐圈温度不稳定。

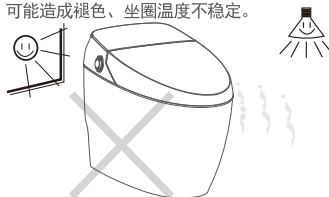

使用收音机时请远离产品
● 可能造成信号干扰。

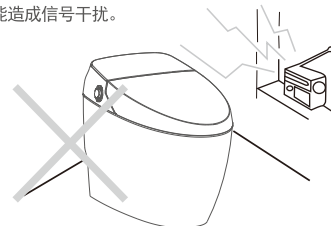

长期不使用时,应排干进水软管的水并拔掉电源插头

- 否则可能引起水污染和皮肤感染。



卫生间的室温低时,请升高室内温度

- 以防止产品发生冻结,损坏机芯器件。

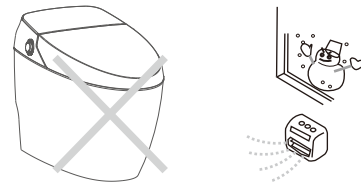

请勿倚靠坐盖

- 可能会损坏坐盖或人员受伤。



请勿使用直流电或交流电压不为220V的电源

- 可能造成产品故障。

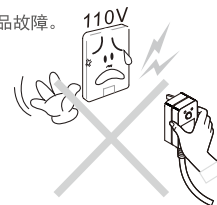

请勿将尿液淋在本体和喷嘴上

- 否则会导致故障或出现粉色和茶色等污迹。



打雷时请拔掉电源插头

- 可能会引起触电。

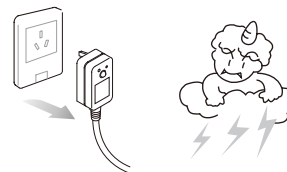



■ 部件

1. 遥控器配件



2. 水路配件



3. 使用说明书
(含保修卡)



■ 遥控器功能说明

■ 洗便

- 当坐圈感应到有人落坐,在停止或其它模式下按遥控器上的“洗便”键,蜂鸣器鸣叫一声,开始洗便功能,3分钟后自动结束。如果该功能启动后人员离开坐圈,即退出该功能。

■ 妇洗

- 当坐圈感应到有人落坐,在停止或其它模式下按遥控器上的“妇洗”键,蜂鸣器鸣叫一声,开始妇洗功能,3分钟后自动结束。如果该功能启动后人员离开坐圈,即退出该功能。

■ 烘干

- 当坐圈感应到有人落坐,在停止或其它模式下按遥控器上的“烘干”键,蜂鸣器鸣叫一声,开始烘干功能,3分钟后自动结束。如果该功能启动后人员离开坐圈,即退出该功能。

■ 冲水

- 按下此键,可以打开冲水。

■ 停止

- 按下此键可结束“洗便”、“妇洗”、“烘干”、“喷头清洗”功能。

■ 夜灯

- 按下此键,打开/关闭夜灯。
※打开夜灯时,面板呼吸灯及旋钮指示灯随之打开;关闭夜灯时,呼吸灯及旋钮指示灯延后关闭。在夜灯关闭时,智能盖板非待机情况下,面板呼吸灯及旋钮指示灯保持点亮状态。

■ 移动清洗

- 按下此键,打开/关闭喷杆来回移动清洗功能。

■ 水力增加

- 按下此键,可以增加“洗便”、“妇洗”模式中的喷水压力。水压分为5档,最大档为5档,LED灯显示为 ,最低为1档,LED灯显示为 。每按一次水力增加1档。



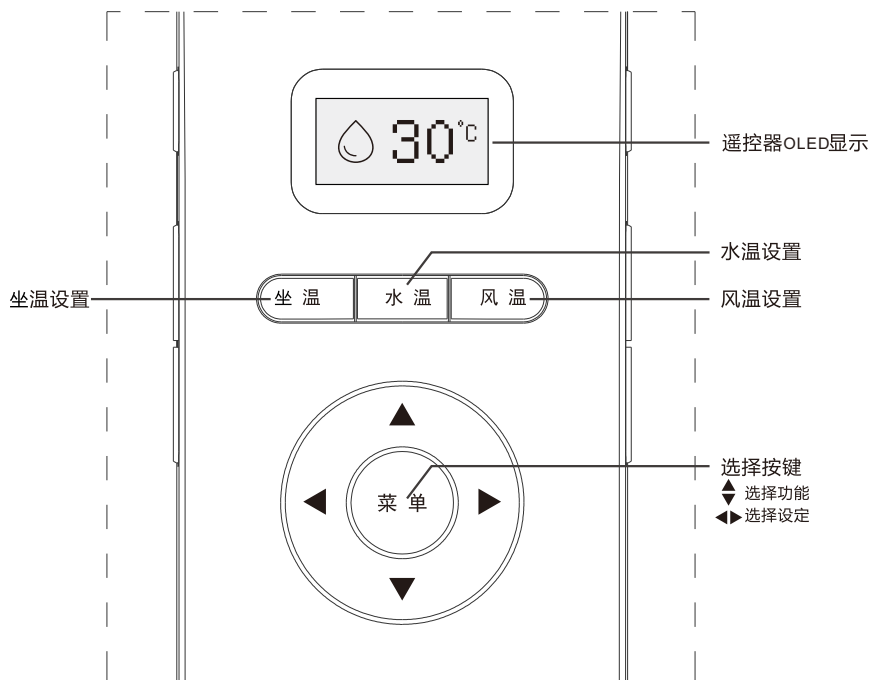

按下 [菜单] 按键，
就会出现菜单画面

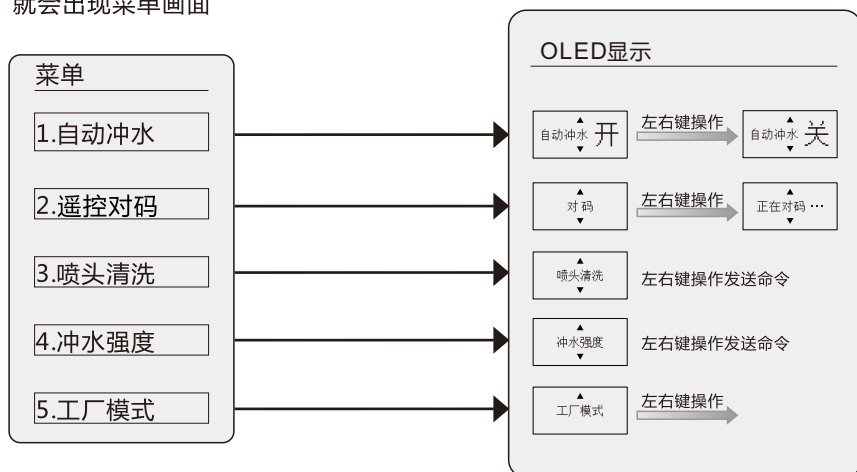

※ (4.5项功能只有在遥控器重启时显示，待机模式不显示)

■ 请确保仔细阅读此说明书，以便正确安装。

■ 注意事项

- 1.本产品交流电压为220V(50Hz)，额定功率为1600W。此产品仅限于连接指定的电源。
- 2.电源线长度为1.5m；电源插座应靠近本产品安装和拆卸的位置。
- 3.水压范围为0.14MPa-0.6MPa;请按照说明使用。
- 4.水温范围为1-30℃；请按照说明使用。
- 5.进水软管长0.5m；阀门应靠近本产品安装和拆卸的位置。
- 6.产品安装完毕后，连接电源并供水。

禁止 如果电源线或插头有破损，或插座松动，请勿使用产品。
(可能触电或火灾)

禁止 严禁从盖板部位搬动产品(容易引起机械故障)

■ 产品尺寸

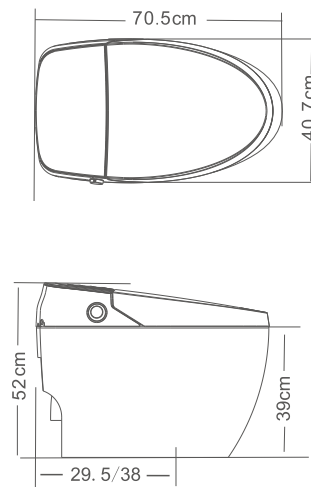

坑距：以实际陶瓷为准，分M、L两款型号。

■ 进排水位置参考图

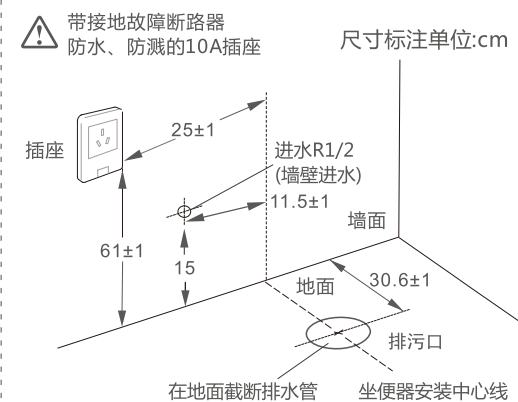

注意 安装角阀前先排清进水管道的砂石

■ 密封圈安装

将密封圈对准排污口压紧固定



注意

密封圈固定后，请勿再移动。

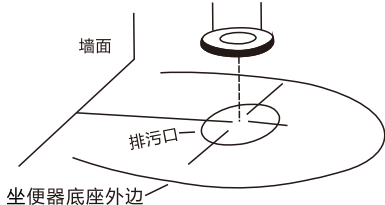

■ 固定陶瓷

先将地面清扫干净，使地面保持干燥，在坐便器底座外边标记，并将坐便器抬起，在标记的内侧打上玻璃胶，再将坐便器使其底座与所标记对准放下，再在坐便器底座的边缘上均匀的打上玻璃胶。



警告

严禁用水泥固定陶瓷，否则可能造成陶瓷碎裂。

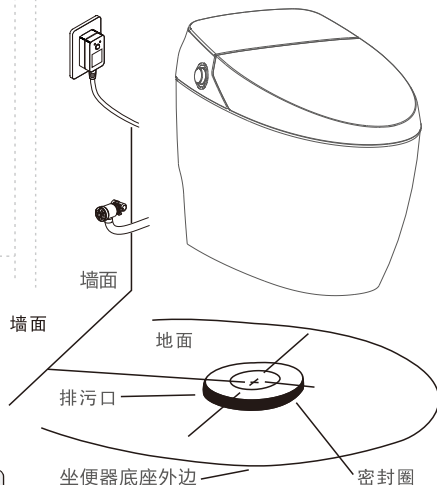

■ 进水管安装

用金属编织管将过滤阀和四通连接到外接水源(如图所示)

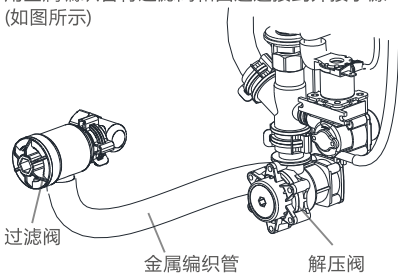

需使用新软管，旧软管组件不能重复利用。

■ 接通电源

- 1.把220V (大于10A) 插座安装在地面50cm以上的位置。
- 2.插座安装在水不容易飞溅的地方。
- 3.使用有接地的插座。
- 4.把产品的电源插头插入插座。

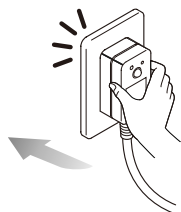

警告

请按产品供电要求接入电源，否则可能造成产品故障。插头应接入有效接地的插座。否则在供电故障或漏电的情况下，可能导致触电。

■ 遥控器

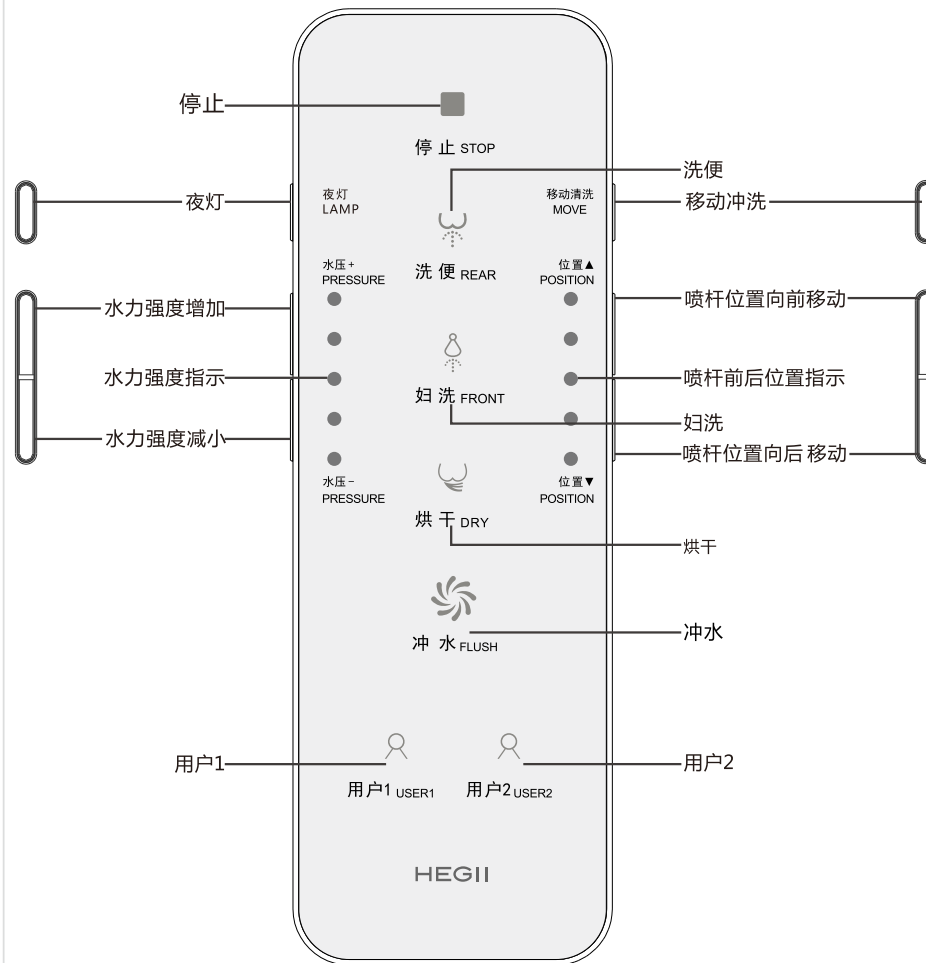

■ 落坐指示灯光说明

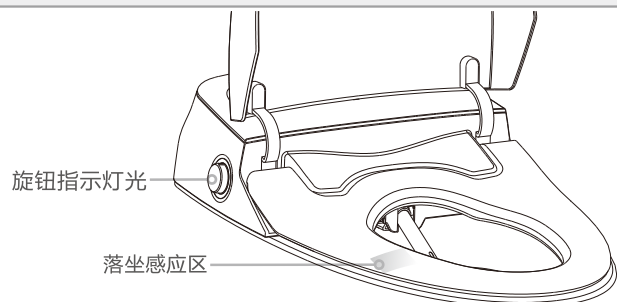

当感应到有人落坐时，旋钮指示灯光从“浅蓝色”变为“浅绿色”，表示着坐成功。

■ 功能旋钮操作说明

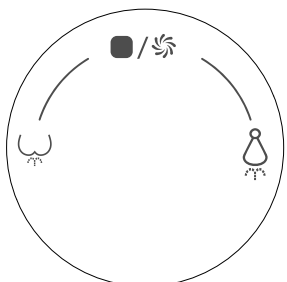

1. 顺时针拨动功能旋钮时，开始妇洗功能，再顺时针旋转一次旋钮时则会停止当前的妇洗功能；
逆时针拨动功能旋钮则开始洗便功能，再逆时针旋转一次旋钮则会停止当前的洗便功能。

2. 垂直按下，可以停止正在进行的功能（如洗便、妇洗、烘干等状态）。

3. 在非工作（如洗便、妇洗、烘干）状态下，垂直按下会自动打开陶瓷体冲水开关一次。

※温馨提示：产品的待机、功能会通过旋钮上的光环以不同的颜色和状态表达；

■ 遥控器与坐便器配对操作说明

1. 在坐便器和遥控器均处于开机状态下；
2. 长按住坐便器的操作旋钮（如图1）3秒钟以上，智能坐便器进入对码状态；
3. 通过遥控器的功能选择“遥控对码”，液晶显示“正在对码”表示遥控器也进入对码状态；
4. 等待约15s，智能坐便器与遥控器配对成功。



图1

1. 关闭阀门，用快接头卡箍将四通连接水箱进水件、电磁阀和解压阀。



2. 将塑胶水箱装入陶瓷，并连接洗刷和冲洗管。

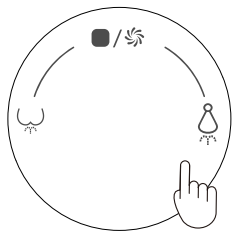
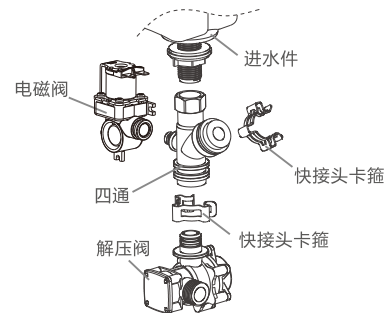
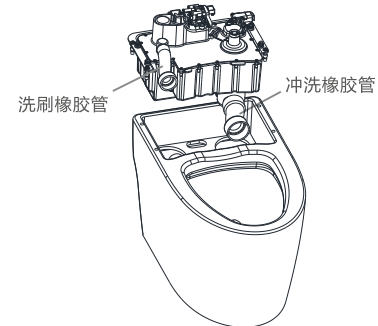

3. 对准图示的金属固定柱，将智能盖板装在陶瓷上。



4. 连接电磁阀进水和进电端子。

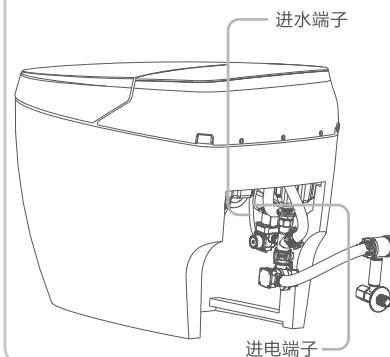

5. 用金属编织管将过滤阀和解压阀连接。

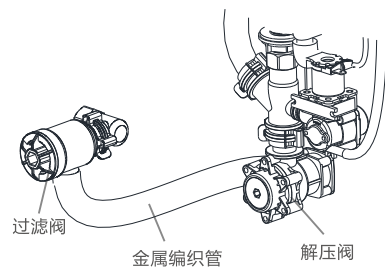

需使用新软管，旧软管组件不能重复利用。

6. 确认连接无误后，打开进水阀检查是否漏水。

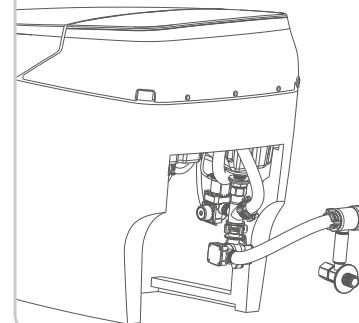

■ 安装遥控器

安装方式一：

- 1、安装遥控器固定座处务必清洁干净。
- 2、先将所配的固定座胶纸粘到固定座背面(如图示)。
- 3、撕去另外一面隔离纸后用力紧压于墙面，并保持一段时间，以使有效黏着。

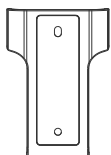

固定座背面

安装方式二：

尽量将遥控器安装离本体较近的墙面上。

- 1、墙面上钻两个直径约为5mm，深度约为30mm的孔。
- 2、用锤子把膨胀胶粒打入孔中。
- 3、用所配的ST3.5×20 螺钉，将遥控器固定座固定到墙面上。

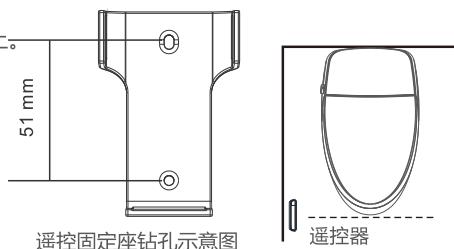

遥控固定座钻孔示意图

遥控器

■ 操作遥控器注意事项

- 1、如果安装墙远离本体，遥控器可能不能正常操控整机。
- 2、如果遥控器信号发射区域被卫生纸或其它物品覆盖，遥控器可能不能正常操控整机。
- 3、如果本体的接收区域被其它物品覆盖，遥控器可能不能正常操控整机。

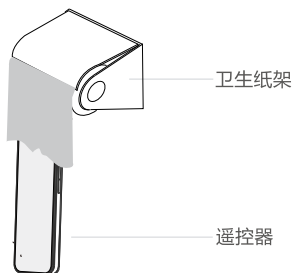

卫生纸架

遥控器



警告

- ▶ 请勿将水洒到遥控器上，否则可能造成产品不能正常使用。
- ▶ 不使用时请将遥控器放置于遥控器架上。(使用时请小心，不要将遥控器摔落)
- ▶ 遥控器摔落可能导致故障或损坏。

- 打开进水阀 在接通电源前,先打开进水阀门,为整机提供水源。

注意：

打开电源后,系统将进行自检,如果检测到进水阀未打开,则会报进水故障,此时应进行以下步骤：关闭电源→打开进水阀→重新打开电源

■ 确认和试运行

1.检查电源

- 确认电源插头已插紧，插头上指示灯亮表示系统已经通电，若指示灯未亮，可以按插头上“复位”按钮进行上电。通电后可听到系统蜂鸣器“嘀”一声响。

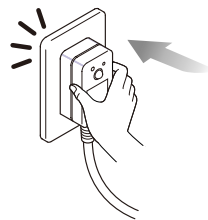

2.人体落坐感应

- 图示区域，为人体落坐感应区，只有在系统感应到有人处于落坐状态时，系统功能才可以启用。



落坐感应区

3.检查基本功能

拨动旋钮或按遥控器上的“洗便”、“妇洗”功能，可以启动相应的功能（需保持旋钮指示灯为“落坐”状态）



洗便 REAR

妇洗 FRONT

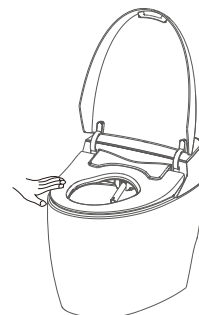

4.检查烘干功能

拨动旋钮或按遥控器上的“烘干”功能，可以启动相应的功能（需保持旋钮指示灯为“落坐”状态）



烘干 DRY

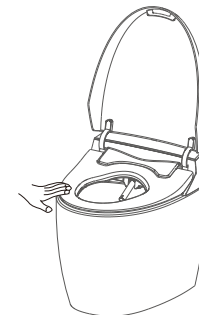

※指示灯“落坐”状态请查阅第13页落坐指示灯光说明。